

2x3W
LED4x3W
LED

IP65

IK08

Farbe / Colour



Garantiert
immer Spannung!

SECURITAS W

Witterungsfestes Aluminium-Druckgussgehäuse mit Sicherheitsglasscheibe. Ausführung für Wandmontage mit zwei oder vier Hochleistungs-LEDs und gegossenen Acryloptiken, wahlweise erhältlich zur Flächen- oder Fluchtwegausleuchtung.

Kabeleinführung in Leuchtengehäuse von hinten und unten möglich. Die Leuchte ist serienmäßig mit IP65-Membran-Druckausgleichsventil ausgestattet.

Optional kann die Leuchte als Zentralbatterie-Variante für einen Temperaturbereich bis -35°C geliefert werden (unüberwacht).

Die Einzelbatterie-Variante ist auch als Set mit externer Versorgungseinheit zur Montage im Innenbereich und Leuchteneinheit zur Installation im Außenbereich lieferbar (geeignet für einen Temperaturbereich bis -35°C).

Alternativ ist die Leuchte mit Akku-Heizung zur Erweiterung des Temperaturbereiches in der Leuchte bis -20°C erhältlich.

Technische Daten

Anschlussklemmen	3 x 2,5 mm ² für Doppelbelegung
Gehäuse/Farbe	Aluminium-Druckguss / graphitgrau oder weiß
Montageart	Wandmontage
Abmessungen (B x H x T)	190 x 190 x 115 mm
Schutzart	IP65
Schutzklasse	I

Leuchtmittel	■ Systemleuchten für Zentralversorgung		■ Einzelbatterie-leuchten	
	2 x 3W LED	4 x 3W LED	2 x 3W LED	4 x 3W LED
Lichtstrom	480lm	960lm	360lm (Netz)	960lm (Netz)
Nennbetriebsdauer 1h/3h			480lm (Not)	580lm (Not)
Nennbetriebsdauer 8h			240lm (Not)	320lm (Not)
Lichtstromverhältnis			100% / 75%	60% / 100%
Not (DC) / Netz 1h/3h			50% / 75%	30% / 100%
Not (DC) / Netz 8h				
Netzanschlussleistung	10VA	19,2VA	8VA	1h: 18,7 VA 3h / 8h: 20,3 VA
Batterie-Stromaufnahme	25mA	50mA		
Anschlussspannung	230V 50/60Hz / 220V DC +25/-20%		230V 50/60Hz	
NiMh-Akku 1h			4,8V 2,0Ah	
NiMh-Akku 3h/8h			4,8V 4,2Ah	
Temperaturbereich^{1) 2) 3)}	-20°C bis +40°C		-0°C bis +35°C	
Bereitschaftsschaltung			-5°C bis +30°C	
Dauerschaltung				
optional:				
Leuchtenschalt- und Überwachungsbaustein¹⁾	ELC, MSÜ3, SET009, SET010			
Selbstüberwachung			SELF CHECK	
Busüberwachung			SAFELOG Line SAFELOG Wireless	

¹⁾ Niedertemperaturbereich max. -10°C mit ELC, MSÜ3, SET009, SET010.

²⁾ Optional lieferbar mit externer Versorgungseinheit und Leuchtengehäuse für Temperatureinsatz bis -35°.

³⁾ Optional lieferbar mit eingebautem Heizungscontainer inkl. Akku für Temperatureinsatzbereich bis -20°C in der Leuchte.

Zubehör

Hinterbauhalter

Mast- und Wandhalterung

Poller in graphitgrau, 1m Höhe

Erdanker für Poller in graphitgrau

Lichtverteilungskurven und Leuchtenabstandstabellen (E = 1,25 lx)

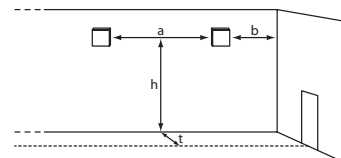

Wandmontage

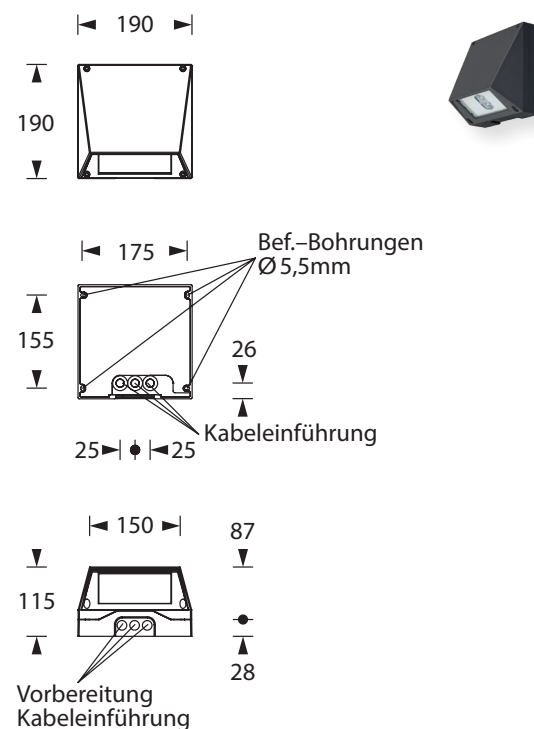

optional: Versorgungseinheit



optional: Heizungscontainer

Systemleuchten für Zentralversorgung Flächenoptik

Abstandstabelle ebene Fluchtwege / Tabellenangaben in Meter

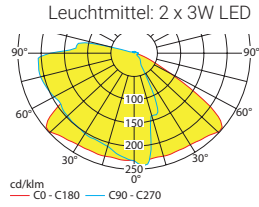

Leuchtmittel: 2 x 3W LED
Lampenlichtstrom Not (DC) / Netz: 480lm / 480lm

	Poller	2,00	2,50	3,00	3,50	4,00	4,50	5,00
t=1.0m	h	1,00						
	a	6,50	10,00	11,50	12,50	13,50	14,50	15,50
t=2.0m	b	2,90	4,50	5,00	5,50	5,50	6,00	6,00
	a	7,50	10,50	12,00	13,50	14,50	15,00	15,50
t=3.0m	b	3,20	4,50	5,00	5,50	5,50	5,50	5,50
	a	7,50	11,50	12,50	13,50	14,00	14,50	15,00
	b	2,50	4,50	4,50	5,00	5,00	5,00	5,00

t = Abstand zur Fluchtwegmitte

Einzelbatterieleuchten Flächenoptik

Abstandstabelle ebene Fluchtwege / Tabellenangaben in Meter

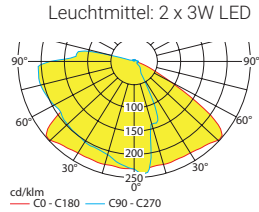

Leuchtmittel: 2 x 3W LED
Lampenlichtstrom Not (DC) / Netz: 480lm / 360lm – Nennbetriebsdauer: 1h/3h

	Poller	2,00	2,50	3,00	3,50	4,00	4,50	5,00
t=1.0m	h	1,00						
	a	6,50	10,00	11,50	12,50	13,50	14,50	15,00
t=2.0m	b	2,90	4,50	5,00	5,50	5,50	6,00	6,00
	a	7,50	10,50	12,00	13,50	14,50	15,00	15,50
t=3.0m	b	3,20	4,50	5,00	5,50	5,50	5,50	5,50
	a	7,50	11,50	12,50	13,50	14,00	14,50	15,00
	b	2,50	4,50	4,50	5,00	5,00	5,00	5,00

t = Abstand zur Fluchtwegmitte

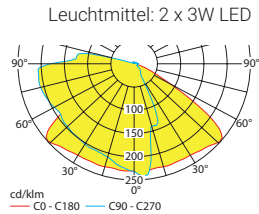

Leuchtmittel: 2 x 3W LED
Lampenlichtstrom Not (DC) / Netz: 240lm / 360lm – Nennbetriebsdauer: 8h

	Poller	2,00	2,50	3,00	3,50	4,00	4,50	5,00
t=1.0m	h	1,00						
	a	6,00	9,00	10,00	10,50	11,00	11,50	11,00
t=2.0m	b	2,70	4,00	4,00	4,00	4,00	3,50	3,50
	a	6,30	9,00	10,00	10,50	11,00	11,00	10,50
t=3.0m	b	2,70	3,50	3,50	3,50	3,50	3,00	3,00
	a	4,80	7,50	8,50	9,00	9,50	9,50	10,00
	b	1,00	2,50	3,00	3,00	3,00	2,50	2,00

t = Abstand zur Fluchtwegmitte

Systemleuchten für Zentralversorgung Fluchtwegoptik

Abstandstabelle ebene Fluchtwege / Tabellenangaben in Meter

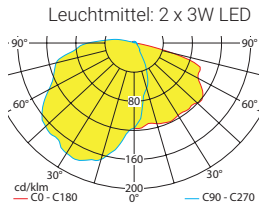

Leuchtmittel: 2 x 3W LED
Lampenlichtstrom Not (DC) / Netz: 480lm / 480lm

	Poller	1,90	2,00	2,10	2,30	2,50	2,70	2,90	3,00	3,10	3,30	3,50	4,00	4,50	5,00
t=1.0m	h	1,00													
	a	11,00	16,50	17,00	17,50	18,50	19,00	20,00	20,50	21,00	21,50	21,50	19,50	16,50	15,00
t=1.5m	b	5,00	7,50	7,50	8,00	8,00	8,50	8,50	8,50	8,50	8,00	8,00	6,50	5,50	5,00
	a	9,50	17,50	18,00	18,50	19,00	20,50	20,50	21,50	22,00	22,00	23,00	22,50	20,50	18,00
t=2.0m	b	3,00	7,50	8,00	8,00	8,50	8,50	9,00	9,00	9,00	9,00	9,00	8,00	6,00	5,50
	a	6,50	17,50	18,00	18,50	20,00	21,00	22,00	22,50	23,00	23,50	24,00	24,50	25,00	24,00
	b	2,50	7,00	7,50	8,00	8,50	8,50	9,00	9,50	9,50	9,50	9,50	9,00	8,00	7,00

t = Abstand zur Fluchtwegmitte

Einzelbatterieleuchten Fluchtwegoptik

Abstandstabelle ebene Fluchtwege / Tabellenangaben in Meter

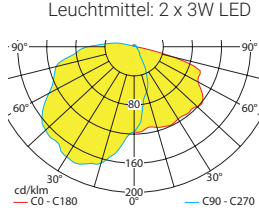

Leuchtmittel: 2 x 3W LED
Lampenlichtstrom Not (DC) / Netz: 480lm / 360lm – Nennbetriebsdauer: 1h/3h

	Poller	1,90	2,00	2,10	2,30	2,50	2,70	2,90	3,00	3,10	3,30	3,50	4,00	4,50	5,00
t=1.0m	h	1,00													
	a	11,00	16,50	17,00	17,50	18,50	19,00	20,50	21,00	21,50	21,50	21,50	19,50	16,50	15,00
t=1.5m	b	5,00	7,50	7,50	8,00	8,00	8,50	8,50	8,50	8,50	8,00	8,00	6,50	5,50	5,00
	a	9,50	17,50	18,00	18,50	19,00	20,50	20,50	21,50	22,00	22,00	23,00	22,50	20,50	18,00
t=2.0m	b	3,00	7,50	8,00	8,00	8,50	8,50	9,00	9,00	9,00	9,00	9,00	8,00	6,00	5,50
	a	6,50	17,50	18,00	18,50	20,00	21,00	22,00	22,50	23,00	23,50	24,00	24,50	25,00	24,00
	b	2,50	7,00	7,50	8,00	8,50	8,50	9,00	9,50	9,50	9,50	9,50	9,00	8,00	7,00

t = Abstand zur Fluchtwegmitte

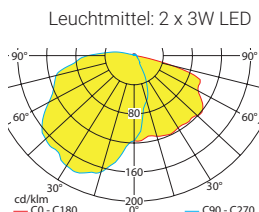

Leuchtmittel: 2 x 3W LED
Lampenlichtstrom Not (DC) / Netz: 240lm / 360lm – Nennbetriebsdauer: 8h

	Poller	1,90	2,00	2,10	2,30	2,50	2,70	2,90	3,00	3,10	3,30	3,50	4,00	4,50	5,00
t=1.0m	h	1,00													
	a	9,70	14,50	15,00	15,50	16,00	16,50	17,00	17,00	17,00	16,50	16,00	15,50	12,50	11,00
t=1.5m	b	4,30	6,50	6,50	6,50	6,50	6,50	6,50	6,00	6,00	5,50	5,00	4,50	4,00	3,00
	a	8,20	15,00	15,50	16,00	16,50	17,00	17,50	17,50	17,50	17,00	17,00	15,50	12,00	11,00
t=2.0m	b	2,60	6,50	6,50	6,50	6,50	6,50	6,50	6,00	6,00	6,00	5,50	4,50	4,00	4,00
	a	4,70	12,50	12,50	13,00	14,00	15,50	16,50	17,00	17,50	17,50	18,00	17,50	15,50	13,50
	b	1,50	4,00	4,50	5,00	5,50	5,50	6,00	6,00	6,00	6,00	6,00	5,00	4,50	4,00

t = Abstand zur Fluchtwegmitte

Systemleuchten für Zentralversorgung Flächenoptik

Abstandstabelle ebene Fluchtwege / Tabellenangaben in Meter

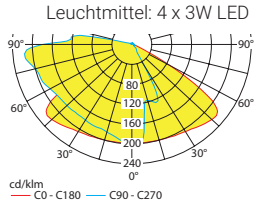

Leuchtmittel: 4 x 3W LED
Lampenlichtstrom Not (DC) / Netz: 960lm / 960lm

	Poller	2,00	2,50	3,00	3,50	4,00	4,50	5,00
t=1.0m	h	1,00						
	a	6,80	10,50	12,00	13,50	14,50	16,00	17,00
t=2.0m	a	8,20	12,00	13,50	15,00	16,00	17,50	18,00
	b	3,80	5,50	6,00	6,50	7,00	7,50	8,00
t=3.0m	a	8,70	13,00	14,50	16,00	17,00	18,00	19,00
	b	3,80	5,50	6,00	6,50	7,00	7,50	7,50

t = Abstand zur Fluchtwegmitte

Einzelbatterieleuchten Flächenoptik

Abstandstabelle ebene Fluchtwege / Tabellenangaben in Meter

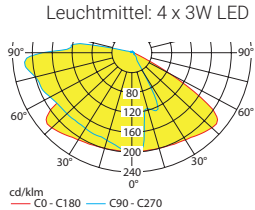

Leuchtmittel: 4 x 3W LED
Lampenlichtstrom Not (DC) / Netz: 580lm / 960lm – Nennbetriebsdauer: 1h/3h

	Poller	2,00	2,50	3,00	3,50	4,00	4,50	5,00
t=1.0m	h	1,00						
	a	6,30	10,00	11,00	12,00	13,50	14,50	15,50
t=2.0m	a	7,50	11,00	12,50	13,50	14,50	15,50	16,00
	b	3,30	4,50	5,00	5,50	6,00	6,00	6,00
t=3.0m	a	7,50	11,50	13,00	14,00	15,00	15,50	16,00
	b	3,00	4,50	5,00	5,50	5,50	6,00	6,00

t = Abstand zur Fluchtwegmitte

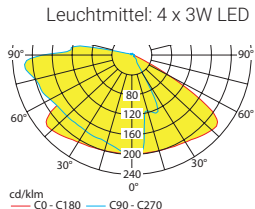

Leuchtmittel: 4 x 3W LED
Lampenlichtstrom Not (DC) / Netz: 320lm / 960lm – Nennbetriebsdauer: 8h

	Poller	2,00	2,50	3,00	3,50	4,00	4,50	5,00
t=1.0m	h	1,00						
	a	5,80	9,00	10,00	11,00	12,00	12,50	13,00
t=2.0m	a	6,20	9,50	10,50	11,50	12,00	12,50	12,50
	b	2,80	4,00	4,50	4,50	4,50	4,50	4,00
t=3.0m	a	6,00	9,00	10,00	10,50	11,00	11,50	11,50
	b	1,80	3,50	3,50	3,50	3,50	3,50	2,50

t = Abstand zur Fluchtwegmitte

Systemleuchten für Zentralversorgung Fluchtwegoptik

Abstandstabelle ebene Fluchtwege / Tabellenangaben in Meter

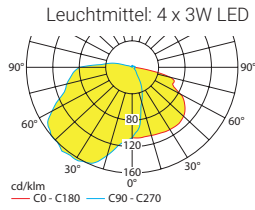

Leuchtmittel: 4 x 3W LED
Lampenlichtstrom Not (DC) / Netz: 960lm / 960lm

	Poller	1,90	2,00	2,10	2,30	2,50	2,70	2,90	3,00	3,10	3,30	3,50	4,00	4,50	5,00
t=1.0m	h	1,00													
	a	11,50	17,50	18,00	18,00	19,00	20,00	21,00	22,00	22,50	23,00	24,00	24,50	26,50	26,50
t=1.5m	a	11,00	19,00	19,00	19,50	20,00	21,00	22,00	23,00	23,50	24,00	25,00	25,50	28,00	29,50
	b	4,50	8,50	8,50	9,00	9,50	9,50	10,00	10,50	10,50	11,00	11,00	11,50	12,00	11,50
t=2.0m	a	9,00	20,00	20,00	21,00	22,00	23,00	24,00	25,00	25,50	25,50	26,50	27,50	29,00	30,50
	b	3,50	9,00	9,00	9,50	10,00	10,50	11,00	11,00	11,00	11,50	11,50	12,00	12,50	12,50

t = Abstand zur Fluchtwegmitte

Einzelbatterieleuchten Fluchtwegoptik

Abstandstabelle ebene Fluchtwege / Tabellenangaben in Meter

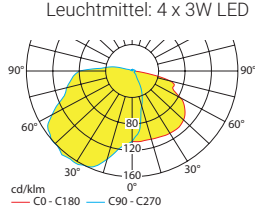

Leuchtmittel: 4 x 3W LED
Lampenlichtstrom Not (DC) / Netz: 580lm / 960lm – Nennbetriebsdauer: 1h/3h

	Poller	1,90	2,00	2,10	2,30	2,50	2,70	2,90	3,00	3,10	3,30	3,50	4,00	4,50	5,00
t=1.0m	h	1,00													
	a	10,50	16,00	16,50	17,00	18,00	19,00	19,50	20,00	20,50	20,50	21,00	21,50	21,50	18,00
t=1.5m	a	9,10	17,00	17,50	17,50	18,50	19,50	20,00	21,00	21,50	21,50	22,50	23,00	24,50	23,00
	b	3,40	8,00	8,00	8,00	8,50	8,50	9,00	9,00	9,50	9,50	9,50	9,00	9,00	8,50
t=2.0m	a	7,20	17,50	18,00	18,00	19,00	20,00	21,00	21,50	22,00	22,50	23,00	23,50	25,00	24,00
	b	2,80	8,00	8,00	8,50	8,50	8,50	9,00	9,50	9,50	9,50	9,50	9,50	9,50	8,00

t = Abstand zur Fluchtwegmitte

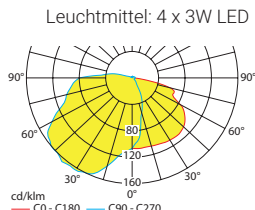

Leuchtmittel: 4 x 3W LED
Lampenlichtstrom Not (DC) / Netz: 320lm / 960lm – Nennbetriebsdauer: 8h

	Poller	1,90	2,00	2,10	2,30	2,50	2,70	2,90	3,00	3,10	3,30	3,50	4,00	4,50	5,00
t=1.0m	h	1,00													
	a	9,00	15,00	15,50	15,50	16,50	17,00	17,50	18,00	18,00	17,50	17,00	16,00	15,50	14,00
t=1.5m	a	6,50	15,00	15,50	16,50	17,00	17,50	18,00	18,50	19,00	19,00	19,00	18,50	18,00	16,50
	b	2,50	6,50	6,50	7,00	7,00	7,50	7,50	7,00	7,00	7,00	6,50	6,50	5,50	5,00
t=2.0m	a	5,50	15,00	15,50	16,50	17,00	18,00	19,00	19,50	19,50	20,00	20,50	20,50	20,00	19,50
	b	2,00	5,00	5,50	5,50	6,00	6,50	7,00	7,00	7,00	7,00	6,50	6,50	5,50	5,00

t = Abstand zur Fluchtwegmitte